

**UBND TỈNH BÌNH PHƯỚC
BAN TỔ CHỨC CUỘC THI
SÁNG TẠO ROBOCON MINI**

Số: ~~2621~~ /BTCROBO-KGVX

V/v chấp thuận điều chỉnh Thể lệ
(Luật thi đấu) Cuộc thi sáng tạo
Robocon mini tỉnh Bình Phước năm 2019

**CỘNG HÒA XÃ HỘI CHỦ NGHĨA VIỆT NAM
Độc lập – Tự do - Hạnh phúc**

Bình Phước, ngày 12 tháng 9 năm 2019

Kính gửi: Sở Khoa học và Công nghệ.

Xét đề nghị của Sở Khoa học và Công nghệ tại Tờ trình số 995/TTr-SKHCN ngày 22/8/2019 về việc xin điều chỉnh Thể lệ (Luật thi đấu) Cuộc thi sáng tạo Robocon mini tỉnh Bình Phước năm 2019 (Cuộc thi); ý kiến của Trường Đại học Lạc Hồng tại Công văn số 02/CĐĐT ngày 21/8/2019,

Trường Ban Tổ chức Cuộc thi có ý kiến như sau:

1. Chấp thuận điều chỉnh nội dung Thể lệ (Luật thi đấu) Cuộc thi sáng tạo Robocon mini tỉnh Bình Phước năm 2019 theo đúng như đề nghị của Sở Khoa học và Công nghệ tại Tờ trình số 995/TTr-SKHCN ngày 22/8/2019.

2. Sở Khoa học và Công nghệ, các đơn vị liên quan có trách nhiệm triển khai thực hiện các bước tiếp theo đúng quy định./.

(Kèm theo Tờ trình số 995/TTr-SKHCN ngày 22/8/2019 của Sở Khoa học và Công nghệ).

Nơi nhận:

- Bộ KH&CN;
- TTTU; TT.HĐND tỉnh;
- CT, các PCT;
- TV BTC, Tổ Thư ký Cuộc thi;
- Các sở, ban, ngành, đoàn thể tỉnh;
- UBND các huyện, thị xã, thành phố;
- LĐVP, các Phòng;
- Lưu: VT(Nga.CV110.99.19).c

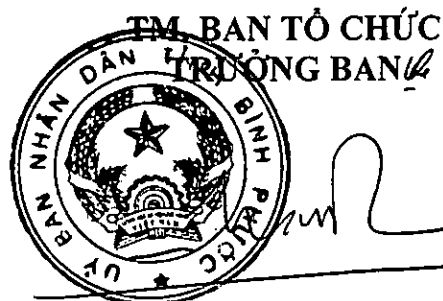

**Phó Chủ tịch UBND tỉnh
Huỳnh Thị Hằng**

TỜ TRÌNH
Về việc điều chỉnh Thể lệ (Luật thi đấu) Cuộc thi sáng tạo Robocon mini tỉnh Bình Phước năm 2019

Sau khi nghiên cứu, xem xét đề xuất của các chuyên gia về robocon của Khoa Cơ điện - Điện tử thuộc Trường Đại học Lạc Hồng tại Công văn số 02/CDĐT ngày 21/8/2019 về việc đề xuất điều chỉnh, bổ sung Luật thi đấu Cuộc thi (Cuộc thi sáng tạo Robocon mini tỉnh Bình Phước năm 2019 - sau đây gọi tắt là cuộc thi), Sở Khoa học và Công nghệ kính trình Phó Chủ tịch UBND tỉnh Huỳnh Thị Hằng - Trưởng Ban Tổ chức cuộc thi thuận chủ trương điều chỉnh một số nội dung trong Luật thi đấu Cuộc thi (theo Quyết định số 1402/QĐ-BTCROBO ngày 03/7/2019 của Ban Tổ chức Cuộc thi sáng tạo Robocon mini tỉnh Bình Phước năm 2019) như sau:

1. Chỉnh sửa Điểm đ Khoản 4 Điều 8 của Luật thi đấu:

Thể lệ cũ: "*đ) Các đội chơi phải thu hoạch và đưa ít nhất 01 quả điều bạc về kho chứa thành công thì mới được phép lấy quả điều vàng*".

Đề xuất điều thay đổi thành: "*đ) Các đội chơi phải thu hoạch và đưa ít nhất 01 quả điều bạc về kho chứa thành công thì mới được phép lấy quả điều bạc còn lại hoặc quả điều vàng*";

Lý do thay đổi: Nhằm tăng sự kịch tính trong việc rượt đuổi điểm số giữa các đội chơi đến phút cuối cùng; tránh trường hợp các đội nhanh hơn triệt tiêu khả năng giành chiến thắng của các đội chậm hơn một chút.

2. Thay đổi kích thước vùng cao nguyên quy định tại Phụ lục 2 của Luật thi đấu như sau:

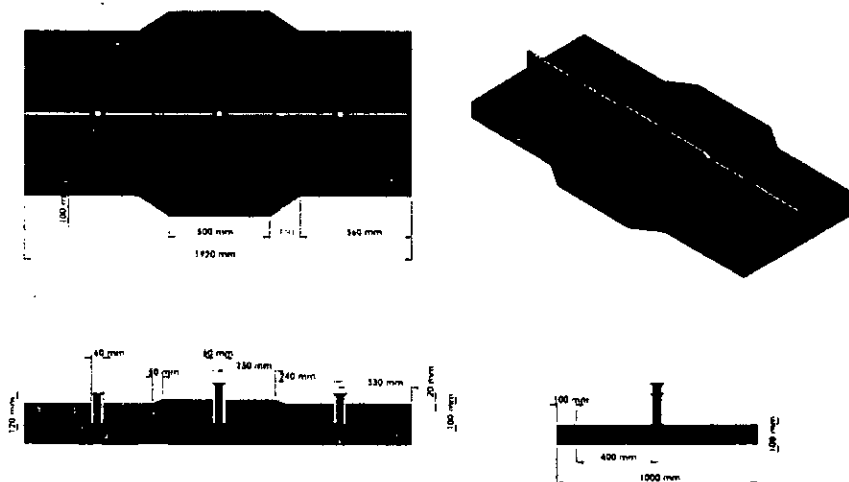

Hình vẽ thiết kế vùng cao nguyên sau khi điều chỉnh

Lý do: Kích thước vùng cao nguyên cũ chưa thực sự phù hợp cho robot xoay chuyển trong quá trình lấy quả điều bạc và điều vàng.

3. Thay đổi cấu tạo Kho chứa điều vàng và điều bạc quy định tại Phụ lục 2 của Luật thi đấu như sau:

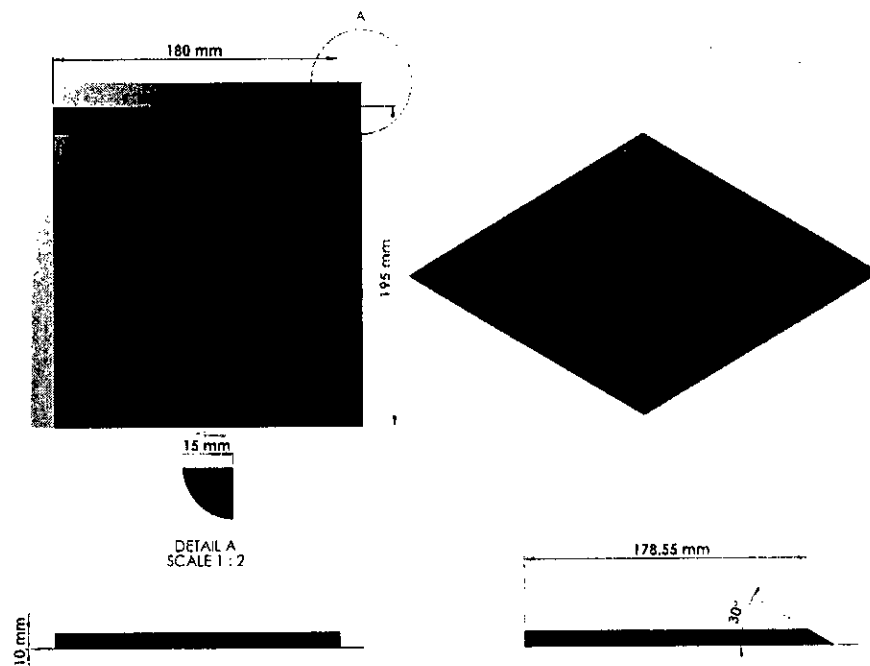

Hình vẽ cấu tạo Kho chứa điều vàng và điều bạc sau khi điều chỉnh

Lý do: Kho chứa cũ có phần bậc cao 10mm sẽ gây khó khăn cho việc đưa các quả điều về kho chứa, do vậy cần chỉnh sửa lại, có thêm phần góc vát 30 độ để các đội chơi dễ dàng đưa quả điều về kho chứa hơn, phù hợp với năng lực sáng tạo của đa số thí sinh ở bậc trung học phổ thông.

4. Bổ sung kích thước chi tiết của các trụ đặt quả điều quy định tại Phụ lục 3 của Luật thi đấu như sau:

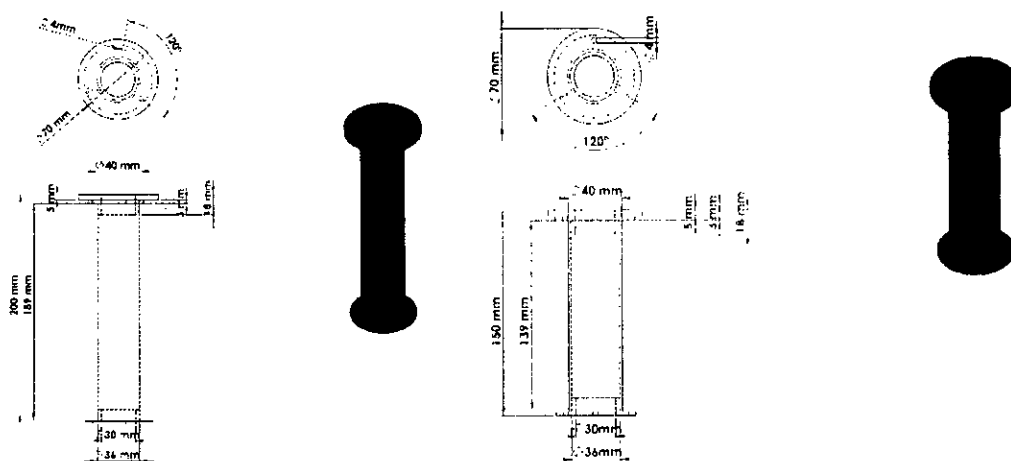

Hình vẽ thiết kế chi tiết của các trụ đặt quả điều sau khi điều chỉnh

5. Thay đổi kích thước sân thi đấu quy định tại Phụ lục 1 Luật thi đấu:

- Tổng chiều dài sân tăng từ 5120mm lên 6000mm do kích thước của vùng cao nguyên tăng như đã nêu trên.

- Kích thước vùng xuất phát tăng từ 300x330mm lên 500x500mm cho phù hợp với kích thước của robot tiêu chuẩn.

- Thay đổi kích thước kho chứa điều xanh và điều đỏ, thêm thông số kích thước vị trí đặt kho chứa điều xanh và điều đỏ để thuận lợi cho việc thi công chính xác sân thi đấu.

- Mở rộng thêm kích thước khe núi để thuận lợi cho việc điều khiển robot.

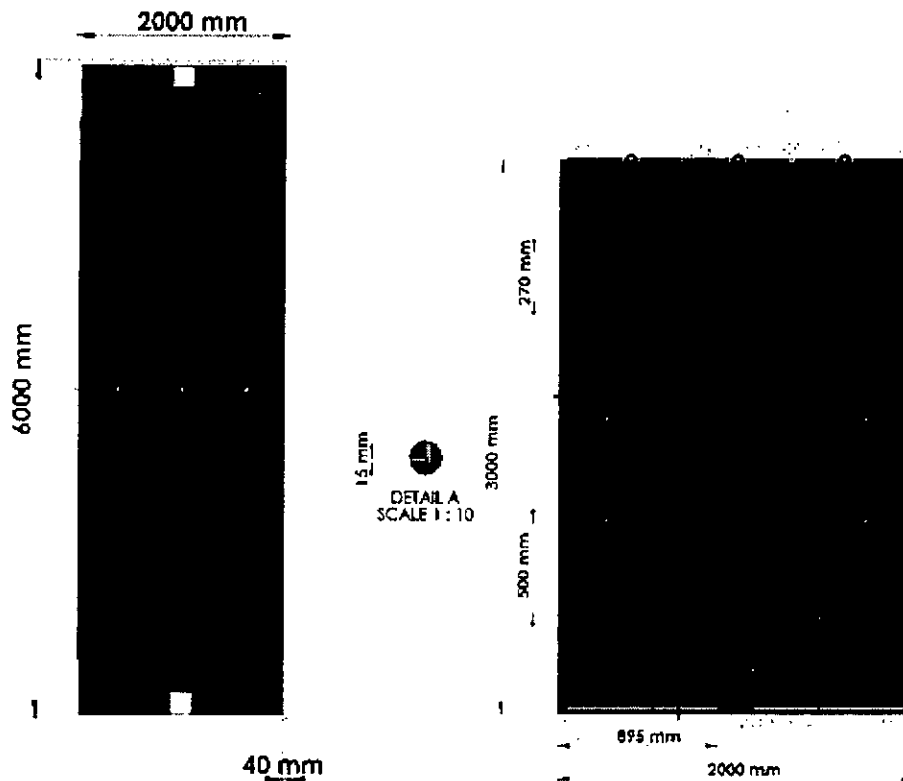





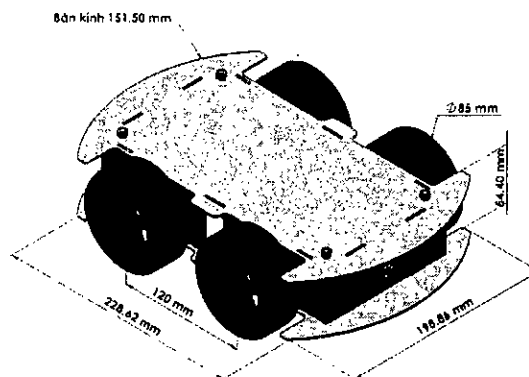



Hình vẽ thiết kế sân thi đấu sau khi điều chỉnh

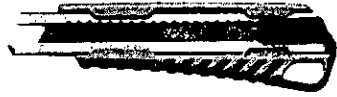

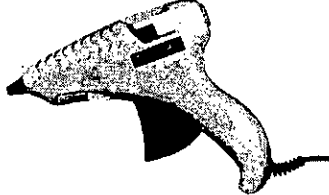

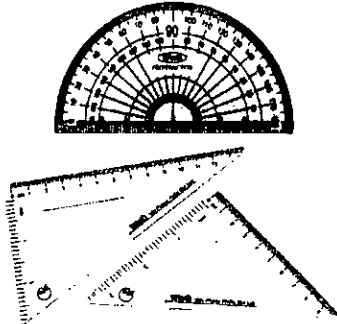
6. Bổ sung Phụ lục mô tả Mô hình robot tiêu chuẩn trong Luật thi đấu như sau:

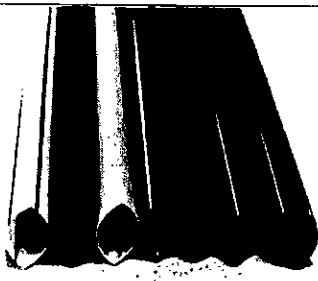

Lý do: Tạo điều kiện thuận lợi cho các đội dự thi nắm được kích thước tiêu chuẩn khi chế tạo các con robot dự thi.

7. Điều chỉnh, bổ sung một số dụng cụ và vật liệu chế tạo quy định tại Phụ lục 4 của Luật thi đấu như sau:

STT	Dụng cụ, vật liệu	Số lượng	Đơn vị	Hình ảnh
1	Dao rọc giấy	1	Cái	
2	Thước inox 50 cm	1	Cái	
3	Súng bắn keo 20W	1	Cái	
4	Cưa tay	1	Cái	
5	Kéo	1	Cái	
6	Thước đo độ, eke	1	Bộ	
7	Keo nén	10	Cây	
8	Dây dù	1	Cuộn	
9	Keo hai mặt 3M	1	Cuộn	



10	Ống nhựa 8mm	20	Ống	
11	Foam 60x60cm dày 3mm	4	Tấm	
12	Găng tay chống cắt	5	Đôi	
13	Kính bảo hộ	5	Cái	
14	Thùng đựng dụng cụ	2	Cái	

8. Điều chỉnh một số thiết bị chuẩn quy định tại Phụ lục 5 của Luật thi đấu như sau:

Giảm số lượng Pin sử dụng cho mỗi đội robot (từ 06 cục giảm còn 04 cục) để sử dụng hiệu quả và giảm chi phí.

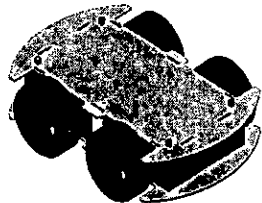
Danh sách thiết bị chuẩn sau khi điều chỉnh như sau:

Stt	Tên thiết bị	Số lượng	Đơn vị	Hình ảnh minh họa
1	Mô hình Robot	2	Bộ	

2	Pin	4	Cục	
3	Bộ sạc	1	Bộ	
4	Bộ điều khiển	2	Bộ	

9. Bổ sung quy định thành lập Tổ Kỹ thuật hỗ trợ cho Tổ trọng tài trong quy định tại Khoản 13 Điều 6 của Luật thi đấu như sau (phần đậm nghiêng):

“13. Trọng tài điều khiển trận đấu:

- a) Ban Tổ chức thành lập Tổ trọng tài và **Tổ kỹ thuật** để điều khiển các trận đấu;
- b) Tổ trọng tài có 03 thành viên, gồm: 01 trọng tài bàn và 02 trọng tài trên sân;
- c) **Tổ kỹ thuật gồm 05 thành viên, gồm 01 Tổ trưởng và 04 Tổ viên để hỗ trợ các vấn đề về kỹ thuật trong suốt giải đấu;**
- d) Sau khi có kết quả trên sân, 02 trọng tài trên sân sẽ gửi kết quả cho trọng tài bàn để công bố kết quả của trận đấu.”.

(Gửi kèm theo Tờ trình văn bản điện tử: Công văn số 02/CDDT ngày 21/8/2019 của Khoa Cơ điện - Điện tử thuộc Trường Đại học Lạc Hồng về việc đề xuất điều chỉnh, bổ sung Luật thi đấu Cuộc thi).

Trân trọng./

Nơi nhận:

- UBND tỉnh;
- PCT UBND tỉnh Huỳnh Thị Hằng;
- Ban Lãnh đạo Sở;
- Phòng KGVX(VP. UBND tỉnh);
- Phòng QLKHCN (Liên);
- Văn phòng Sở (Hoà);
- Lưu: VT.



GIÁM ĐỐC



■ Ký bởi: Sở Khoa học và Công nghệ
 Cơ quan: Tỉnh Bình Phước
 Ngày ký: 22.08.2019
 14:48:31 +07:00